

## Sistema | Cofre Enrollable

Para instalar en ventanas, puertas acristaladas, vidrieras, ventanales, cristaleras, así como puertas de armario, división de ambientes, etc...

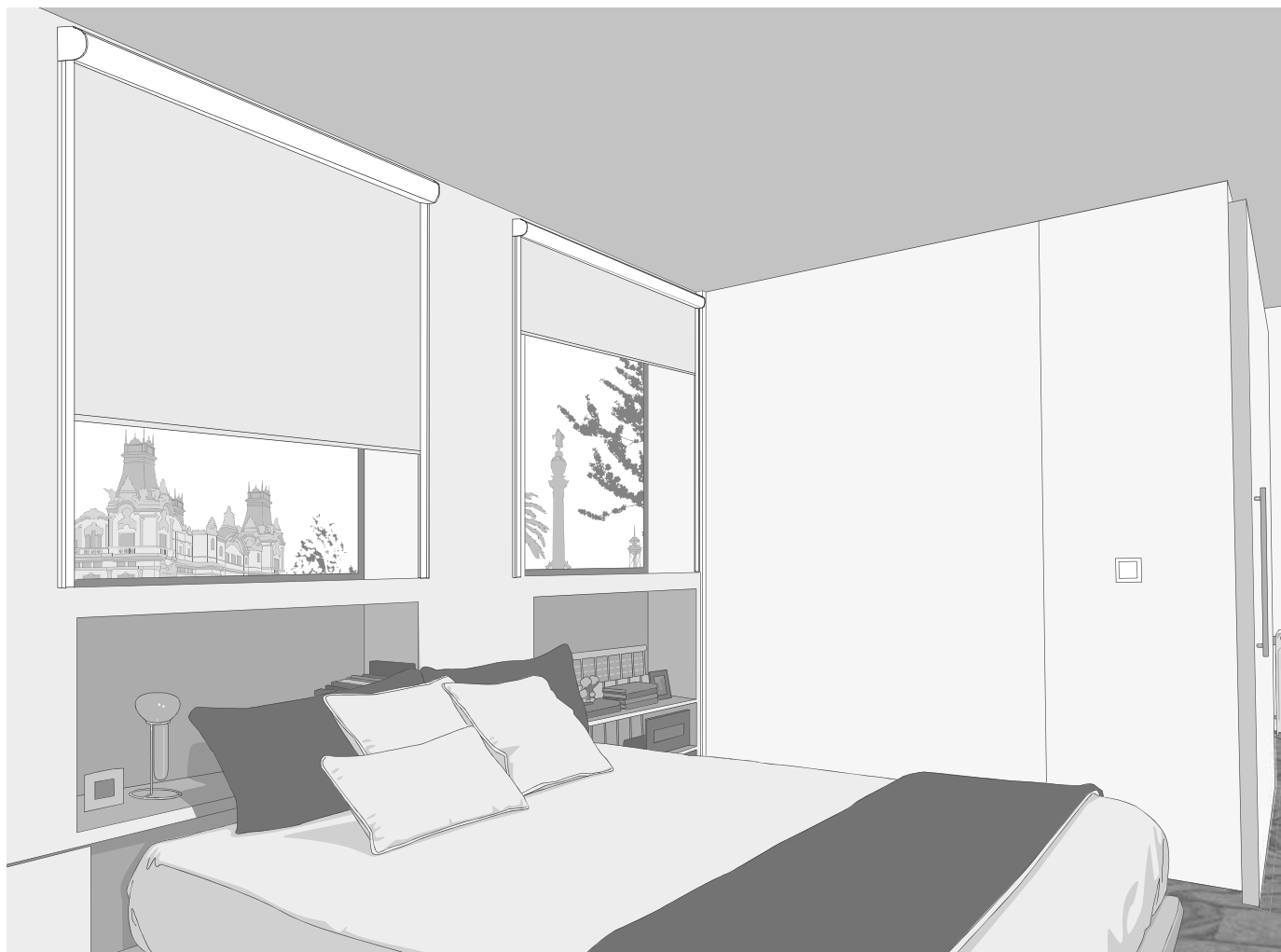

### Datos necesarios a indicar:

#### Imprescindible:

- **Sistema:** Cofre Enrollable
- **Tipo de Cofre:** Cofre 77 o Cofre 92
- **Tejido y color**
- **Ancho**
- **Alto**

#### Opcional (por defecto, la primera de cada opción):

- **Instalación:** Instalación Interior con Enrollamiento Exterior (I-E), Instalación Exterior con Enrollamiento Exterior (E-E) o Instalación Exterior con Enrollamiento Interior (E-I)
- **Accionamiento:** Cadenilla (CT), Manivela Fija (MF), Manivela Extraíble (ME), Motor Estánoar (MO) o Motor Radio (MR).
- **Lado del mando de accionamiento:** Derecha (D) o Izquierda (I).
- **Alto de la manivela:** De no indicar nada, se suministra:  
Hasta alto cortina 180 cm, manivela = alto cortina -20cm  
Para cortina de alto superior a 180 cm, manivela = alto cortina -100cm
- **Soportes:** Techo (ST) o Pared (SP)
- **Contrapeso:** Contrapeso Oculto (CF) o Contrapeso Aluminio Visto (CA)
- **Sistema de guiado:** Sin guiado, guiado por guías o guiado por cables (ver Sistemas de guiado vertical en páginas posteriores)
- **Color del Cofre:** Blanco 9010, Aluminio anodizado plata mate, Gris 9006, Negro 9011, Beige 1015, Rojo 3005, Azul 5003, Verde 6005, Amarillo 1023 o Marrón 8014.

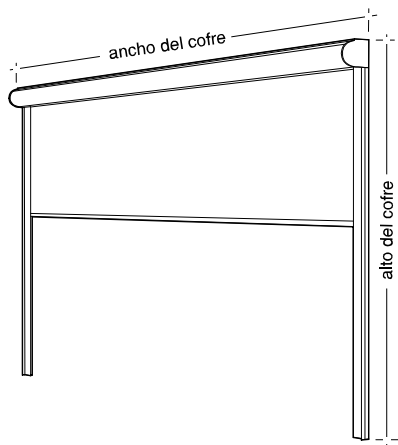

### Observaciones:

- **Automatismos,** ver página *Motores y Automatismos*
- **Impresión de Anagramas y Marcas,** ver página *Impresión de Anagramas y Marcas*.

**Tipos de Cofre / Esquema General**

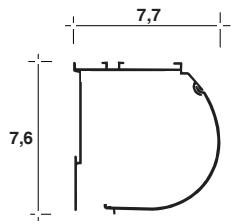

**C77** Cofre 77mm

Ancho máximo 250 cm.  
Para instalación en Interior

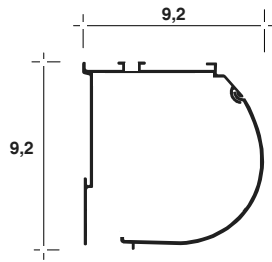

**C92** Cofre 92 mm

Ancho máximo 300 cm.  
Instalación en Interior o Exterior

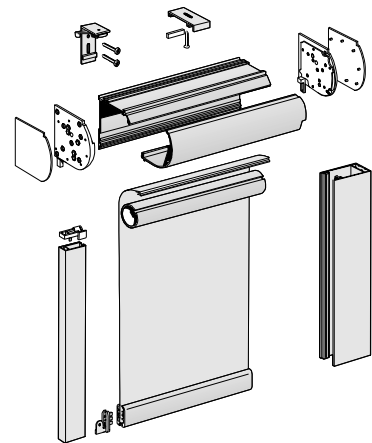

**Instalación**

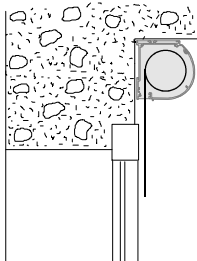

**I-E** Instalación Interior  
Enrollamiento Exterior

Instalación del cofre en el Interior y enrollamiento del tejido hacia el Exterior.

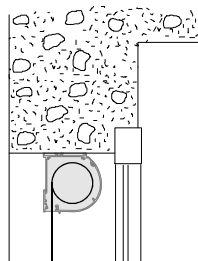

**E-E** Instalación Exterior  
Enrollamiento Exterior

Instalación del cofre en el Exterior y enrollamiento del tejido hacia el Exterior. Lado redondeado del cofre mirando al interior

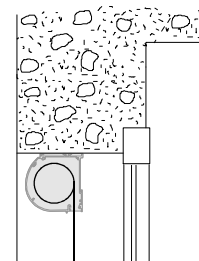

**E-I** Instalación Exterior  
Enrollamiento Interior

Instalación del cofre en el Exterior y enrollamiento del tejido hacia el Interior. Con el lado redondeado del cofre mirando al exterior.

**Accionamientos**

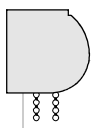

**CT** Cadenilla

Sólo para cofres en instalación interior.

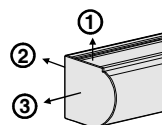

Posibilidad de salida del cable del motor:

- Superior (1)
- Posterior (2)
- Lateral (3)

**MO** Motor Estándar

Para ser conectado a un interruptor, automatismo cableado o instalación domótica.

**MR** Motor Radio

Con receptor de mando a distancia incorporado. Para ser accionado mediante emisor de mando a distancia o automatismo vía radio.

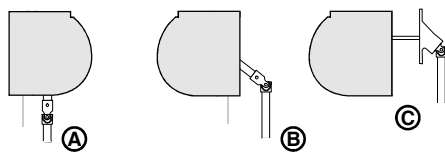

**Manivela Fija**

De aluminio articulado color plata.  
Tipos de instalación:

- MFA** Estándar (A)
- MFB** Con la salida posterior cofre (B)
- MFC** Pasamuros para manivela (C).

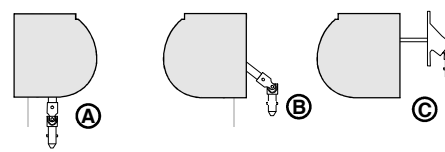

**Manivela Extraíble**

De aluminio articulado color plata. Extraíble.  
Tipos de instalación:

- MEA** Estándar (A)
- MEB** Con la salida posterior cofre (B)
- MEC** Pasamuros para manivela (C).

**Contrapeso**

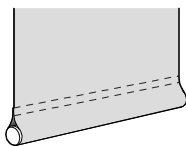

**CF** Contrapeso Oculto

Con el contrapeso forrado por el mismo tejido.

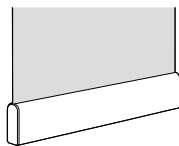

**CA** Contrapeso Aluminio Visto

**Soportes**

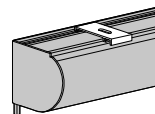

**ST** Techo

Soporte para anclaje del cofre a Techo

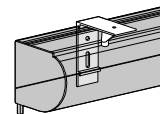

**SP** Pared

Soporte escuadra para fijación del cofre a Pared

**Sistema de Guiado Vertical para instalación en el interior con Contrapeso Oculto (CF)**

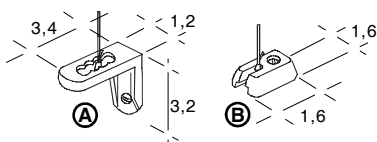

**Guiado por Cables Interior**

Guiado por cables de acero de 1 mm.  
Opciones de soporte para el cable:

**GCIA** Para fijar a la pared (A)

**GCIB** Para fijar al suelo (B)

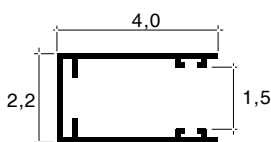

**GA4** Guía Abierta de 4 x 2,2 cm

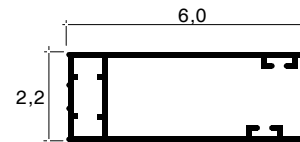

**GA6** Guía Abierta de 6 x 2,2 cm

**Sistema de Guiado Vertical para instalación en el interior con Contrapeso de Aluminio Visto (CA)**

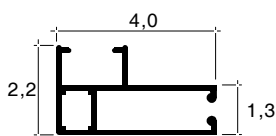

**C4F** Guía Cerrada de 4 x 2,2 cm Fijación Frontal

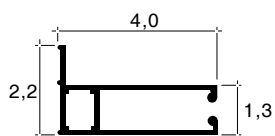

**C4L** Guía Cerrada de 4 x 2,2 cm Fijación Lateral



**C4D** Guía Cerrada Extensible De (3,5+4) x 1,6 cm

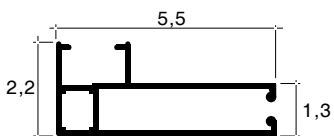

**C5F** Guía Cerrada de 5,5 x 2,2 cm Fijación Frontal

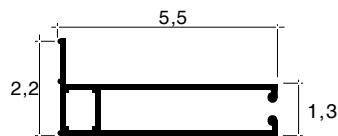

**C5L** Guía Cerrada de 5,5 x 2,2 cm Fijación Lateral

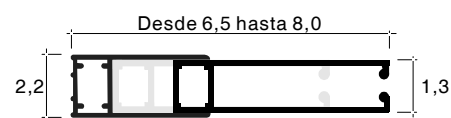

**C5D** Guía Cerrada Extensible De (3,5+5,5) x 1,6 cm

**Sistema de Guiado Vertical para instalación en el Exterior con Contrapeso Oculto (CF)**

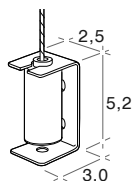

**GCE** Guiado por Cables Exterior

Guiado por cables de acero inoxidable de 2 mm. y Sistema de tensado reforzado para instalación en el exterior. Posibilidad de anclaje lateral o inferior.

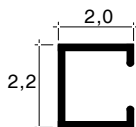

**GG** Guía "C" de 2 x 2,2 cm

De aluminio que guía el contrapeso, no solapa con el tejido.

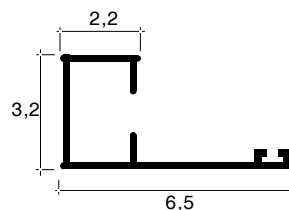

**GGA** Guía "C" con ala de 6,5 x 3,2 cm

De aluminio que guía el contrapeso con ala de 6,5 cm a modo de tapeta.

**Cofres, accionamientos, límites dimensionales y recomendaciones de guiado**

**Instalación en el interior**

Cofre	Accionamiento	Ancho máximo (cm)	El mecanismo sobresale (cm)			Guiado por cables		Guías Abiertas		Guías Cerradas						
			En total	Por el lado del accionamiento	Por el otro lado	GCIA	GCIB	GA4	GA6	C4F	C4L	C5F	C5L	C4D	C5D	
77	Cadeneta	250	5,0	2,7	2,3	✓	✓	✓	✓	✓	✓	✓	✓	✓	✓	✓
77	Manivela	250	5,5	3,2	2,3	✓	✓		✓			✓	✓	✓	✓	✓
77	Motor	250	5,5	3,2	2,3	✓	✓		✓			✓	✓	✓	✓	✓
92	Cadeneta	300	5,0	2,7	2,3	✓	✓	✓	✓	✓	✓	✓	✓	✓	✓	✓
92	Manivela	300	6,0	3,7	2,3	✓	✓		✓			✓	✓	✓	✓	✓
92	Motor	300	6,0	3,7	2,3	✓	✓		✓			✓	✓	✓	✓	✓



**Criterio de recomendación para la elección de un tipo de guía:**

Para un correcto oscurecimiento, es recomendable que el tejido solape dentro de la guía, como mínimo y según el ancho de la cortina:  
Hasta cortinas de ancho 150 cm, solape mínimo 1 cm.  
Para cortinas de ancho superior a 150 cm, solape mínimo 2 cm.

**Instalación en el Exterior**

Cofre	Accionamiento	Ancho máximo (cm)	El mecanismo sobresale (cm)			Cables GCE	Guías GG	Guías GGA
			En total	Por el lado del accionamiento	Por el otro lado			
92	Manivela	300	7,0	3,9	3,1	✓	✓	✓
92	Motor	300	7,0	3,9	3,1	✓	✓	✓