

Sistema | Enrollable con Mando Lateral

Para instalar en ventanas, puertas acristaladas, vidrieras, ventanales, cristaleras, así como puertas de armario, división de ambientes, grandes superficies, etc...

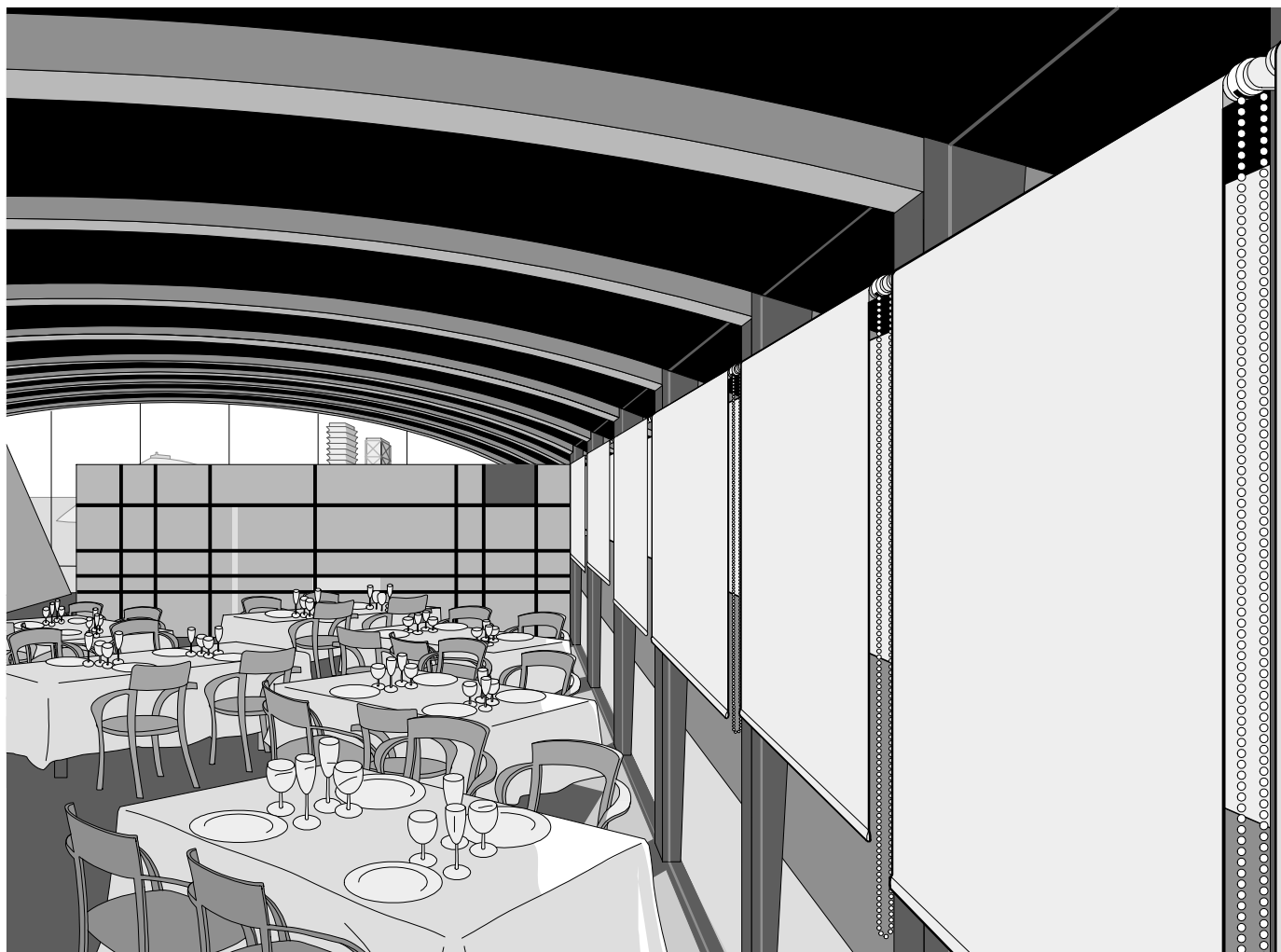

Datos necesarios a indicar:

Imprescindible:

- **Sistema:** Enrollable con Mando Lateral
- **Tejido y color**
- **Ancho del tejido**
- **Alto**
- **Soporte:** S1, S1L, S1M o SM

Opcional (por defecto, la primera de cada opción):

- **Lado del mando de accionamiento:** Derecha (D) o Izquierda (I).
- **Alto del accionamiento:** De no indicar nada se suministra: alto cortina -20cm
- **Caída del tejido:** Estándar (CE) o Por delante del tubo (CD)
- **Contrapeso:** Oculto (CF) o Aluminio Visto (CA)
- **Color del mecanismo:** Blanco, Gris, Negro, Beige, Rojo, Azul, Verde o Amarillo

Observaciones:

- El mecanismo (incluidos los soportes) sobresale del tejido según el soporte:
 Con **Soporte S1** el mecanismo sobresale 4,0 cm en total (2,2+1,8)
 Con **Soporte S1L** el mecanismo sobresale 4,0 cm en total (2,2+1,8)
 Con **Soporte SM** el mecanismo sobresale 4,5 cm en total (2,8+1,7)
 Con **Soporte S1M** el mecanismo sobresale 3,5 cm en total (2,0+1,5)

- **Impresión de Anagramas y Marcas,** ver página *Impresión de Anagramas y Marcas.*

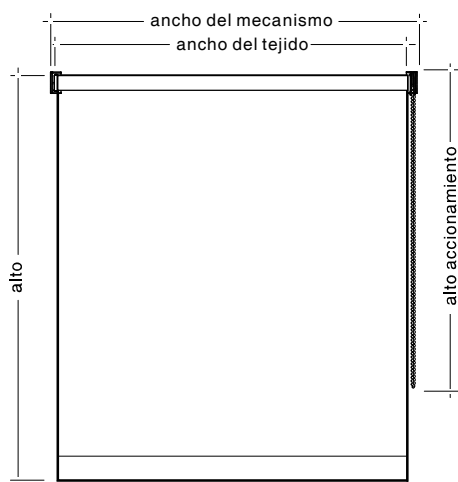

Soportes

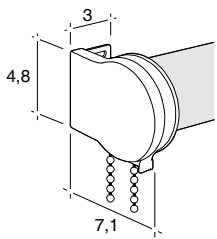

S1 Soporte S1

El mecanismo sobresale del tejido 4 cm en total (2,2+1,8)

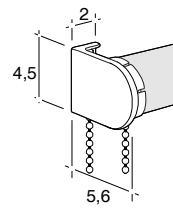
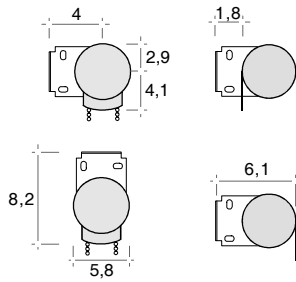

S1M Soporte S1 mini

El mecanismo sobresale del tejido 3,5 cm en total (2,0+1,5)

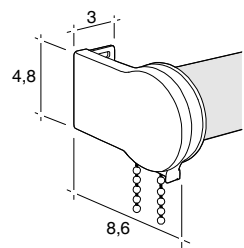
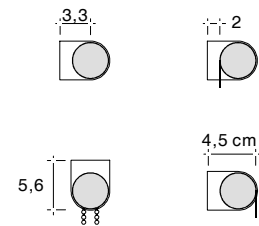

S1L Soporte S1 largo

El mecanismo sobresale del tejido 4 cm en total (2,2+1,8)

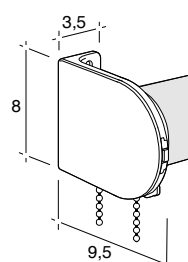
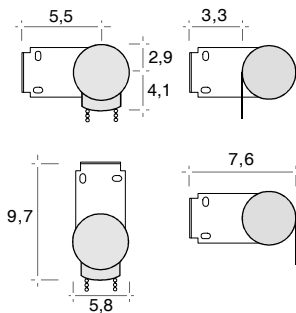

SM Soporte SM

El mecanismo sobresale del tejido 4,5 cm en total (2,8+1,7)

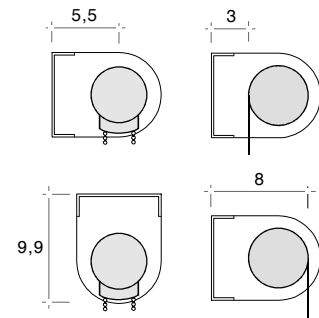

Caídas del tejido

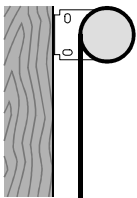

CE Estándar

Con el tejido desenrollando lo más cerca posible a la superficie a cubrir.

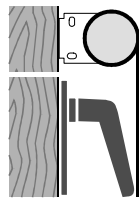

CD Por delante del tubo

Con el tejido desenrollando por delante del tubo para liberar manivelas, etc...

Contrapeso

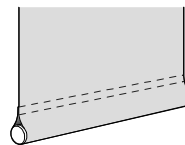

CF Oculto

Contrapeso redondo forrado por el mismo tejido.

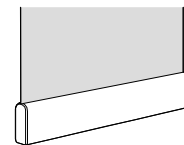

CA Aluminio Visto

Instalación en batería

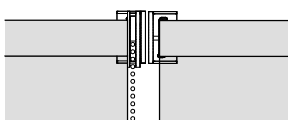

A pared con mecanismos en el mismo nivel

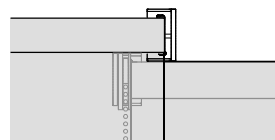

A pared con mecanismos a distinto nivel

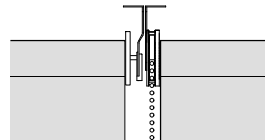

A techo con mecanismos en el mismo nivel

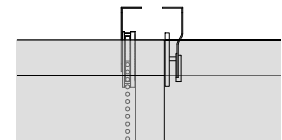

A techo con mecanismos a distinto nivel

Soportes, límites dimensionales, tubos y colores mecanismo

Soporte	Ancho mínimo (cm)	Ancho máximo (cm)	Diámetro tubo (cm)	El mecanismo sobresale (cm)			9010 Blanco	9006 Gris	9011 Negro	1015 Beige	3003 Rojo	5003 Azul	6005 Verde	1023 Amarillo
				En total	Por el lado del accionamiento	Por el otro lado								
S1 Mini	10	120	2,5	3,5	2,0	1,5	✓	✓	✓	✓	✓	✓	✓	✓
S1	10	250	4,3	4,0	2,2	1,8	✓	✓	✓	✓	✓	✓	✓	✓
S1 Largo	10	250	4,3	4,0	2,2	1,8	✓	✓	✓	✓	✓	✓	✓	✓
S1 Largo	10	300	5,0	4,0	2,2	1,8	✓	✓	✓	✓	✓	✓	✓	✓
SM	12	300	5,0	4,5	2,8	1,7	✓	✓	✓	✓	✓	✓	✓	✓
SM	12	340	5,8	4,5	2,8	1,7	✓	✓	✓	✓	✓	✓	✓	✓