

Sistema Cortina de Lamas Verticales

Lamas de 89 ó 127 mm

Para instalar en ventanas, puertas acristaladas, vidrieras, ventanales, cristalerías, así como puertas de armario, división de ambientes, grandes superficies, etc.

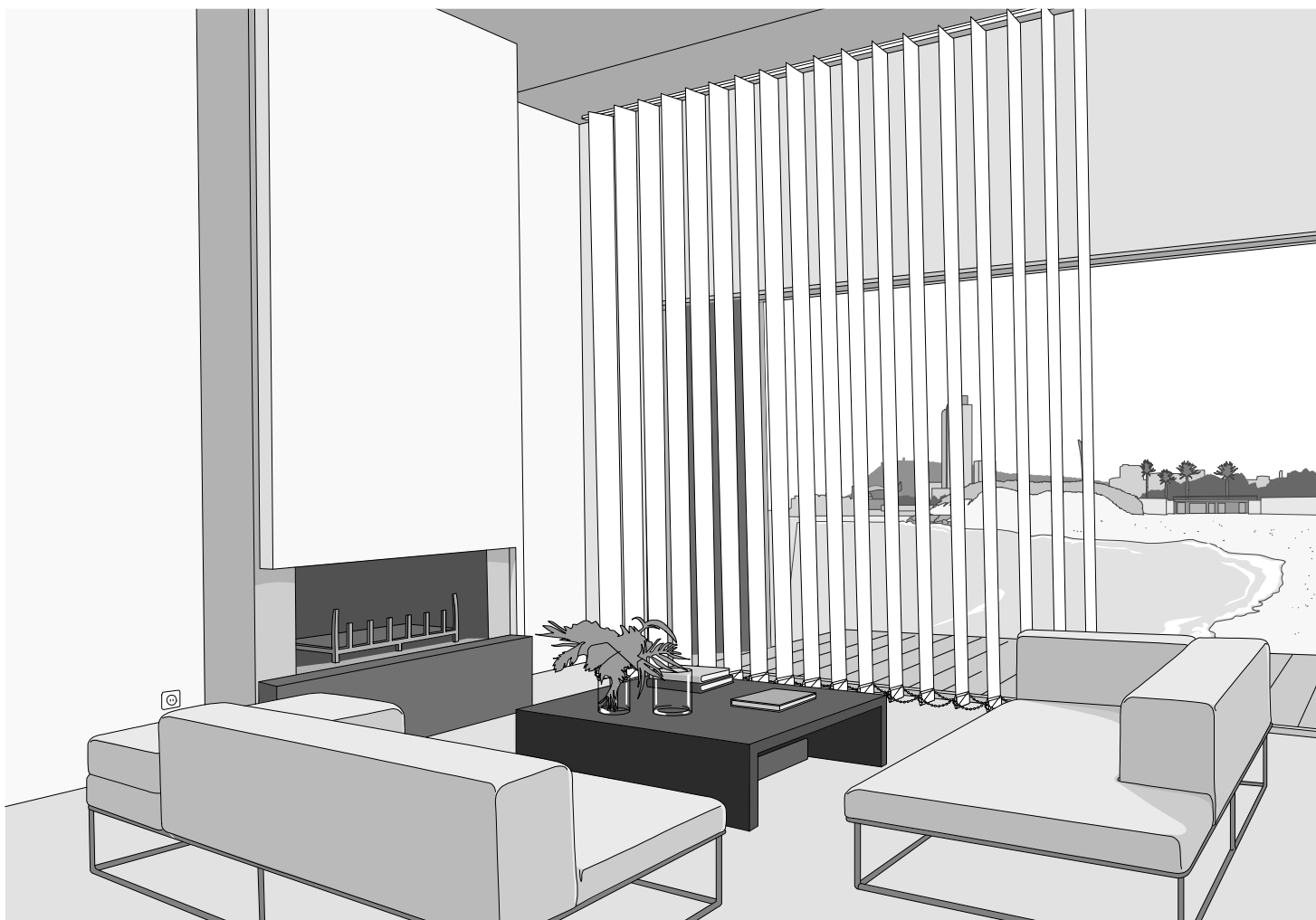

Datos necesarios a indicar:

Imprescindible:

- **Sistema:** Cortina de Lamas Verticales
- **Lama:** 89 ó 127 mm
- **Tejido y color**
- **Ancho**
- **Alto**

Opcional (por defecto, la primera de cada opción):

- **Lado de los mandos de accionamiento:** Derecha (D) o Izquierda (I)
- **Alto del accionamiento:** De no indicar nada, se suministra:
 Alto cortina hasta 150 cm, mandos = alto cortina -5 cm
 Alto cortina entre 150 y 280 cm, mandos = 150 cm
 Alto cortina superior a 280 cm, mandos = 200 cm
- **Tipo de recogida de las lamas:** Derecha (D), Izquierda (I), Lateral (RL) o Central (RC)
- **Color del riel:** Blanco o Plata

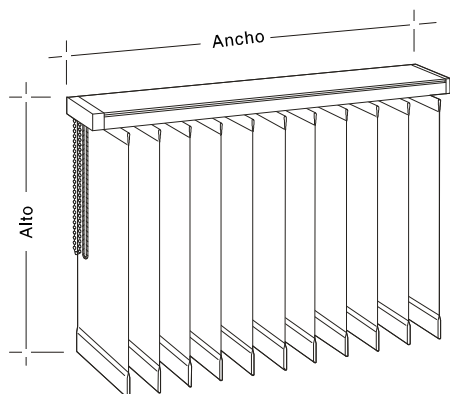

Toma de medidas

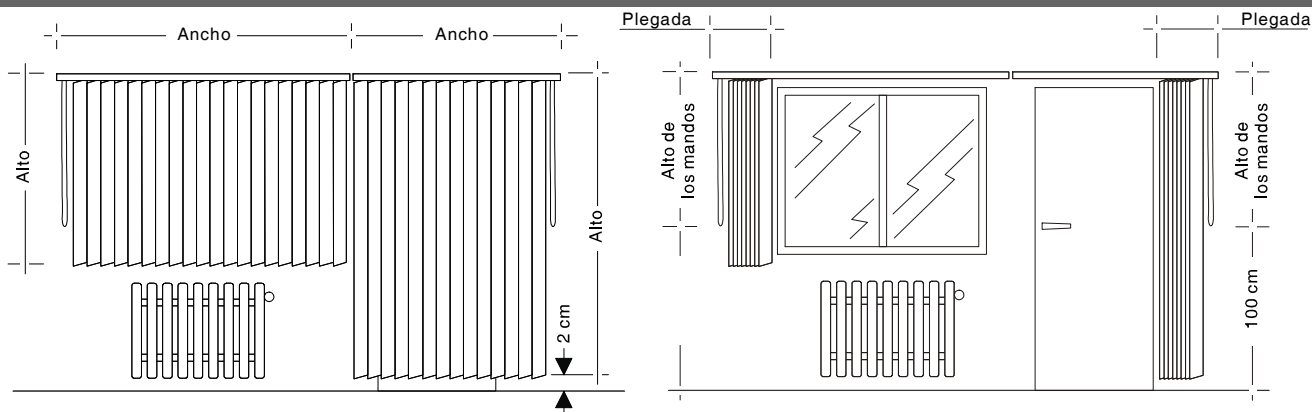

Accionamiento

Tipos de recogida de las lamas



Cordón y Cadenilla

Recogida por cordón y orientación por cadenilla

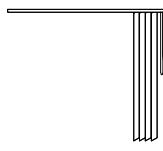

RD Derecha

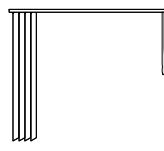

RI Izquierda

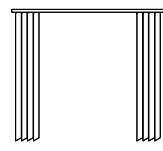

RL Lateral

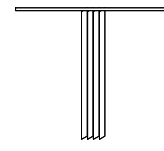

RC Central

Colocacion en techo y a pared con escuadras

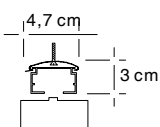

Instalación en techo

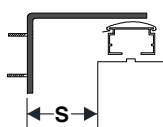

Instalación en pared con escuadras



E8 De 8 cm

Separación (S)
Lama 89 = 3,5 cm
Lama 127 = 1,5 cm

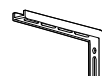

E12 De 12 cm

Separación (S)
Lama 89 = 7,5 cm
Lama 127 = 5,5 cm

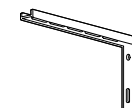

E15 De 15 cm

Separación (S)
Lama 89 = 10,5 cm
Lama 127 = 8,5 cm

Formas especiales

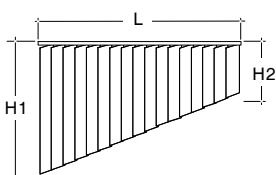

FII Inclínada Inferior

Es preciso indicar: L, H1 y H2

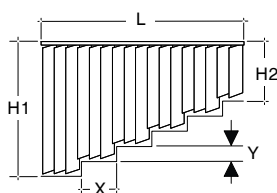

FE Inclínada para escaleras

Es preciso indicar: L, H1, H2, X y Y

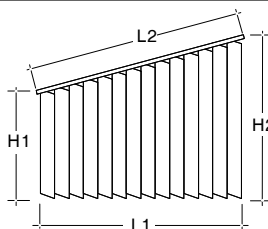

FIS Inclínada Superior

Es preciso indicar: L1 o L2, H1 y H2.
No apto para lama de madera

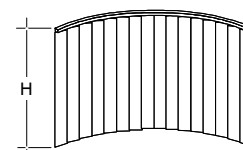

FC Curva

Es preciso indicar: H, Cuerda y Flecha o Plantilla.
No apto para lama de madera

Medidas de recogida de las lamas (en cm)

Ancho Lama	Tipo Recogida	100	125	150	175	200	225	250	275	300	325	350	375	400
89	RD, RI o RC	23	27	31	34	38	42	46	49	53	57	61	64	68
89	RL	31	35	39	42	46	50	54	57	61	65	69	72	76
127	RD, RI o RC	21	23	26	28	31	34	36	39	42	44	47	49	52
127	RL	31	33	36	38	41	44	46	49	52	54	57	59	62