

Sistemas de Guiado Vertical para instalación en el interior con Contrapeso Oculto (CF)

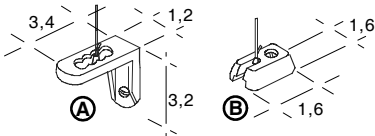

Guiado por Cables Interior

Guiado por cables de acero de 1 mm.
Opciones de soporte para el cable:

GCIA - Para fijar a la pared (A)

GCIB - Para fijar al suelo (B)

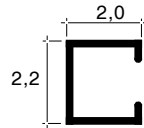

GG Guía "C" de 2 x 2,2 cm

De aluminio que guía el contrapeso, no solapa con el tejido.

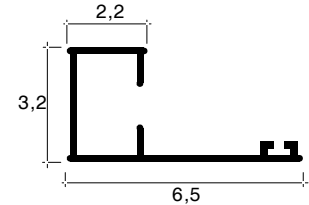

GGA Guía "C" con ala de 6,5 x 3,2 cm

De aluminio que guía el contrapeso con "ala" de 6,5 cm a modo de tapeta.

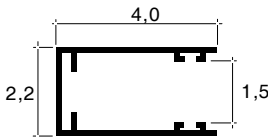

GA4 Guía Abierta de 4 x 2,2 cm

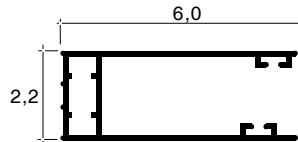

GA6 Guía Abierta de 6 x 2,2 cm

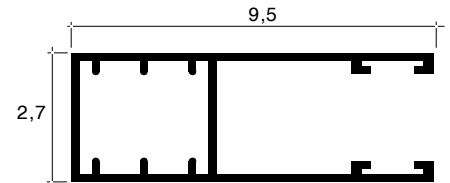

GA9 Guía Abierta de 9,5 x 2,7 cm

Sistema de Guiado Vertical para instalación en el interior para Contrapeso de Aluminio Visto (CA)

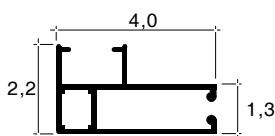

C4F Guía Cerrada de 4 x 2, 2 cm Fijación Frontal

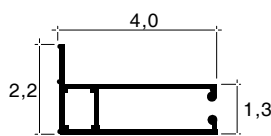

C4L Guía Cerrada de 4 x 2, 2 cm Fijación Lateral



C4D Guía Cerrada Extensible De (3,5+4) x 1,6 cm

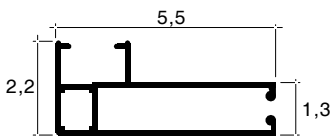

C5F Guía Cerrada de 5,5 x 2,2 cm Fijación Frontal

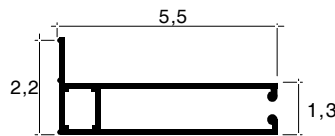

C5L Guía Cerrada de 5 x 2,2 cm Fijación Lateral

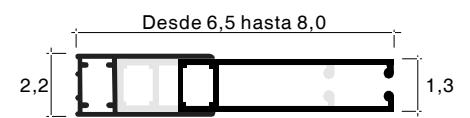

C5D Guía Cerrada Extensible De (3,5+5,5) x 1,6 cm



Criterio de recomendación para la elección de un tipo de guía:

Para un correcto oscurecimiento, es recomendable que el tejido solape dentro de la guía, como mínimo y según el ancho de la cortina:
Hasta cortinas de ancho 150 cm, solape mínimo 1 cm.
Para cortinas de ancho superior a 150 cm, solape mínimo 2 cm.

Accesorios Enrollable Interior

Perfil Base y Galería Autoportante

Características:

Sistema de Perfil Base y Galería Autoportante para el tape frontal de sistemas enrollables instalados con soportes S1 ó S1L.

También se puede utilizar sólo el Perfil Base para la instalación de la cortina donde el techo es frágil en la zona a colocar los soportes (repartiendo anclajes a lo largo del perfil para conseguir una perfecta fijación)

Colores disponibles:

Blanco 9010, Aluminio anodizado plata mate, Gris 9006, Negro 9011, Beige 1015, Rojo 3003, Azul 5003, Verde 6005 o Amarillo 1023.

Detalles del sistema:

- (1) Perfil Base
- (2) Soportes Perfil Base
- (3) Galería
- (4) Cortina (con soporte S1 ó S1L)

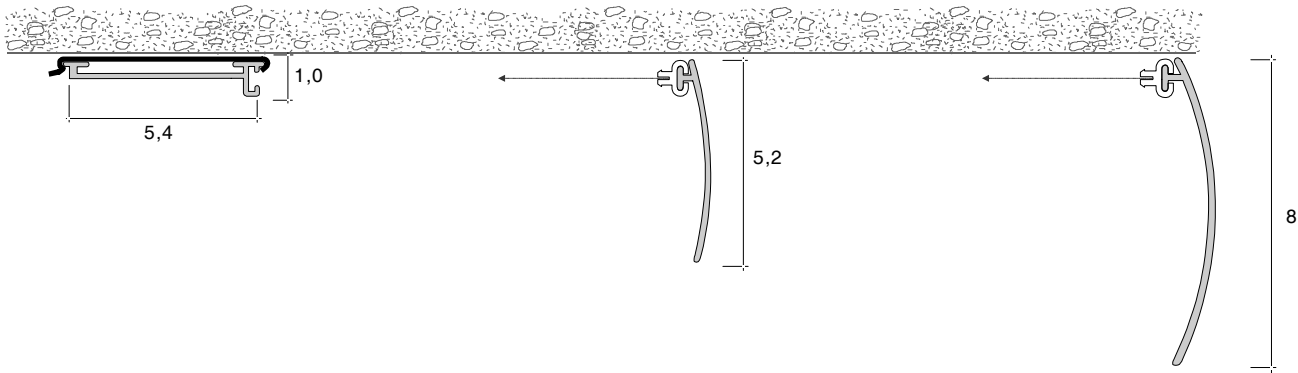
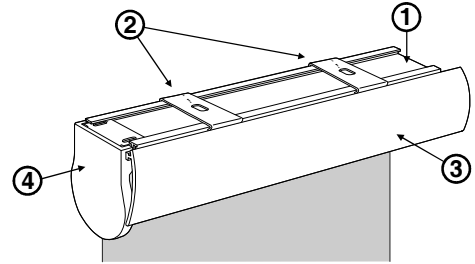

PB Perfil Base

De aluminio. Es la base-soporte de la cortina y de la galería clipable (galería opcional).
Instalación a techo mediante soporte tipo grapa.

TC5 Galería Clipable de 5,2 cm

De aluminio. Para fijar frontalmente con clips al Perfil Base.

TC8 Galería Clipable de 8 cm

De aluminio. Para fijar frontalmente con clips al Perfil Base.

Galería Atornillable

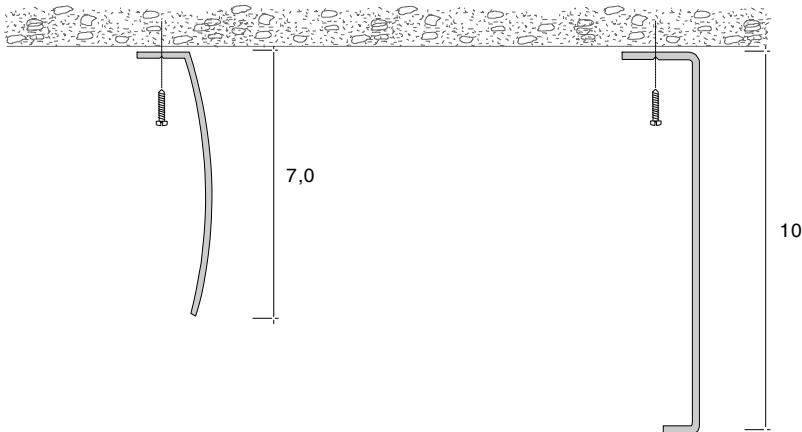

TA7 Galería Atornillable de 7 cm

De aluminio para ser atornillada a techo, compatible con cualquier sistema.

TA1 Galería Atornillable de 10 cm

De aluminio para ser atornillada a techo, compatible con cualquier sistema.